

SCIENCE AGORA 2018

科学と社会の関係を深める3日間

サイエンスアゴラ2018 2018 **11.9** **金** → **11** **日** 10:00~16:00 (初日13:00~16:15)

[会場] 東京・お台場地域 **9** 日本科学未来館 **10**・**11** テレコムセンタービル

入場無料 ※一部、実費をいただく場合があります

101 [開幕セレモニー]

11.9 金 13:00~13:30

「越境する」をテーマとしたサイエンスアゴラ 2018の開幕セレモニーを開催します。

サイエンスアゴラは、科学と社会をつなぐ日本最大級のオープンフォーラムです。

あらゆる人々が対話・協働し、それを政策形成や知識創造へ結びつける共創のプラットフォーム構築を推進しています。



102 [基調講演]

11.9 金 13:30~14:30

「あらゆる制限を超えて75億人をつなぐ挑戦」

～企業に閉じない、グローバルでチャレンジングな共創～



津田 佳明

ANAホールディングス株式会社
デジタル・デザイン・ラボ
チーフ・ディレクター



深堀 昂

ANAホールディングス株式会社
デジタル・デザイン・ラボ
アバター・プログラム・ディレクター

梶谷 ケビン

ANAホールディングス株式会社
デジタル・デザイン・ラボ
イノベーション・リサーチャー

ANA社は、2018-2022年度中期経営戦略の中でANAグループ版 Society5.0の推進を打ち出し、その中で全く新しい発想で新たな市場・需要の創出に挑戦中です。その一環として推進されるプロジェクトの一つに、米国の非営利団体 X Prize Foundationと組んだANA Avatar X Prizeがあります。このプロジェクトは、「あらゆる人のために、時空と文化をつなぐ」をテーマに、介護、防災、極限環境作業、などの分野で新しい価値の創出に取り組むものです。ANA社が航空運送事業の枠を越えてこうした取り組みにチャレンジするのは何故なのでしょう。一企業に閉じないグローバルな取組を、世界中の多様なステークホルダーと連携してすすめるANA社のユニークな挑戦について語っていただきます。

103 [キーノートセッション]

11.9 金 14:45~16:15

SDGs達成の先に何を見るか

～未来の幸福をデザインする社会の共創

科学技術のグランドチャレンジと「共創」の重要性を象徴する基調講演に続き、キーノートセッションでは、SDGs達成の先にどのような社会を見るか、ゴールとなる人類の幸福をデザインするために、これからの日本の研究開発や産業はどのような価値を提供していくのかをパネリストと共に探ります。



〈パネリスト〉

小松 太郎

上智大学
総合人間科学部教授
グローバル教育センター長

ユネスコ・パリ本部教育局、国連ロボティクソン教育局等を経て現職。研究分野は開発途上国や紛争後社会の教育政策・教育行政と平和構築。



〈パネリスト〉

國枝 秀世

JST
上席フェロー

JST未来社会創造事業「持続可能な社会の実現」領域の運営統括。将来の社会的課題を見据えて革新的な科学技術でその解決を目指す研究プロジェクトを推進中。



〈パネリスト〉

深堀 昂

ANAホールディングス株式会社
デジタル・デザイン・ラボ
アバター・プログラム・ディレクター

エンジニアとしてANAでのキャリアをスタート。2018年3月より国際賞金レース「ANA AVATAR XPRIZE」を開始。



〈パネリスト〉

Kay Firth-Butterfield

世界経済フォーラム
AI機械学習プロジェクト長

法律家として世界経済フォーラムのAI・機械学習プロジェクトを率いる。英国議会AI議員連盟専門アドバイザーボード、IEEE(米国電気電子学会)にてAI倫理の国際標準に関する副議長等を務める。



〈パネリスト〉

Hank Kune

Founding Partner of the
Future Center Alliance
(FCA)

社会的イノベーションのためのアールト・キャンプ(Aalto Camp)の設立者の一人であり、各国のフューチャーセンターの設立や運営に影響を与える。



〈ファシリテーター〉

駒井 章治

奈良先端科学技術大学院大学
バイオサイエンス研究科
准教授

専門は神経科学。日本学会議若手アカデミー委員会委員長、Global Young Academy 役員などを歴任。サイエンスアゴラ2018推進委員長を務める。

11月10日(土)と11日(日)は、テレコムセンタービルに会場を移し、ブースとセッションの合計117企画を実施します。

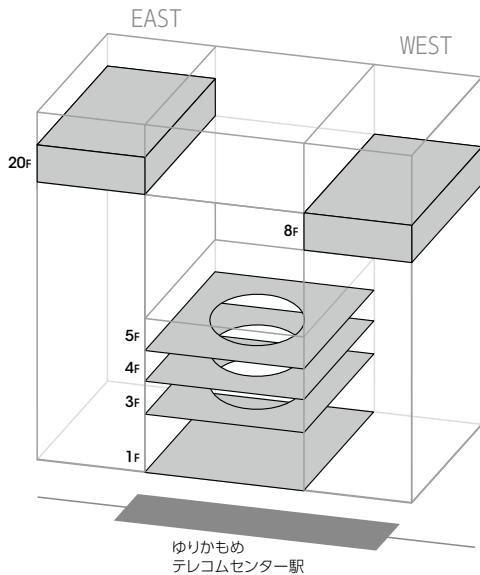

- 20F 会議室1/2/3 →P.9
- 8F 会議室A/B/C/D →P.9
- 5F ブース/ワークショップスペース →P.8
- 4F ブース/共創テーブル2 →P.7
- 3F ブース/共創テーブル1/ミニステージ →P.6
- 1F ブース/アゴラステージ →P.5

みえちゃう! タッチラリー 2018

「みえちゃう! タッチラリー」は、来場者のみなさんの行動から、どのような人たちが、どのような企画が好きかを発見する参加型企画です。

参加方法

- ①1階 01「みえちゃう! タッチラリー」ブースへ
- ②参加に必要なシールを受け取ろう。説明を聞いて、いざ出発!

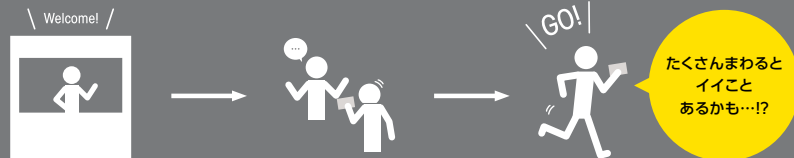

出展ブース

- 01 **みえちゃう!タッチラリー-2018**
産業技術総合研究所 人工知能技術コンソーシアム
- 02 **★Innovation by Design** —KYOTO Design Labがデザイン思考で取り組む3つのプロジェクト
京都工芸繊維大学 KYOTO Design Lab
- 03 **Fashion Tech Lab** 発明のその先へ、最新テクノロジーと共にデザインする力。
Fashion Tech Lab デジタルハリウッド大学院
- 04 **★サイボーグ、自動運転、洪水予測。未来の技術を使いこなせる?**
東京大学 生産技術研究所 広報室
- 05 **★新たな災害時に途切れない教育システムの開発と検証**
お茶の水女子大学 サイエンス&エデュケーションセンター
- 06 **HARDWARE in your life!** ～ミライインキュベーション LAB MONOへようこそ!～
Asia Startup Office MONO
- 07 **ヨーロッパオープンサイエンスハウス**
駐日欧州連合代表部
- 08 **金魚人** ～体感する浮世絵の自然観～
東京藝術大学CO拠点
- 09 **Design X**
三菱電機デザイン研究所
- 10 **ご意見募集ボード**
科学技術振興機構、SONY

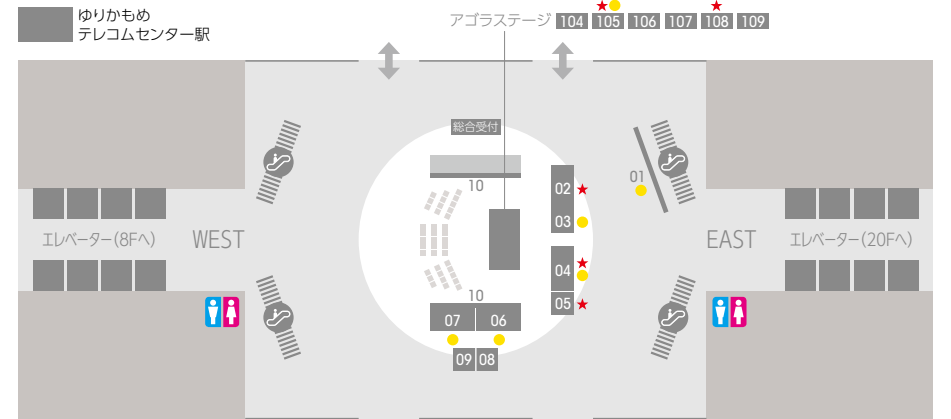

★注目企画 ●タッチラリー実施

アゴラステージ

- 10 **104** 10:15～13:15 **よしもとロボットプログラミング特別教室 with SDGs**
よしもとロボット研究所、JSTサイエンスアゴラ事務局
- 10 **105** 14:15～15:45 **★Fashion Tech Lab** 発明のその先へ、最新テクノロジーと共にデザインする力。
Fashion Tech Lab デジタルハリウッド大学院
- 10 **106** 16:15～17:00 **出展者交流会**
科学技術振興機構「科学と社会」推進部
- 11 **107** 10:15～11:45 **Social Haptics: 身体感覚の共有による共感的コミュニティの創出に向けて**
科学技術振興機構 RISTEX「日本の Wellbeing を促進する情報技術のためのガイドラインの策定と普及」、ACCEL「触原色に立脚した身体性メデア技術の基盤構築と応用展開」
- 11 **108** 12:30～14:00 **★“未来総理”になって考える日本の未来**
科学技術振興機構 理数学習推進部、産学連携展開部、社会技術研究開発センター、「科学と社会」推進部
- 11 **109** 15:00～16:00 **絶滅危惧種救済アクション ～AIロボと持続可能社会を考える**
東京+金沢+大阪 高校生United～SeaGlobe

出展ブース

- 11 IoTってなに? IoTで変わるスマート東京 東京都立産業技術研究センター
- 12 光の不思議 ~LED が生み出す省エネルギー社会~ 大阪府立大学 固体物性研究グループ
- 13 VRで体感しよう、地上の太陽、核融合! 量研 核融合エネルギー研究開発部門
- 14 宇宙への夢を馳せ、つくば学園都市の研究施設を知ろう つくばサイエンスツアアオフィス 茨城県科学技術振興財団
- 15 宇宙線って何だろう~宇宙ステーション内の即時線量計 高エネルギー加速器研究機構
- 16 ImpACT白坂プログラム「SAR衛星展示」 革新的研究開発推進プログラム (ImpACT)
- 17 4D2U/MITAKAの体験を通して自らの地球感を創ろう! 金沢工業大学カルチャー&サイエンスコミュニケーションプロジェクト
- 18 新提案「M(茗台)スケール」温帯低気圧に要注意! 文京区立茗台中学校
- 19 空気は力持ち!? ~見えない空気を感じよう~ 岡山理科大学科学ボランティアセンター
- 20 触ってぶよぶよ! つまめるアクアボール 大阪工業大学 サイエンスアラカルトエコール
- 21 川の模型で実験 ~大雨が降ったらどうなるの??~ リトルリバーリサーチ&デザイン
- 22 「海」もってきました。~海洋教育サポート事業の紹介~ 船の科学館「海の学びミュージアムサポート」
- 23 世界に一つの岩石標本制作 ~ジオパークを楽しもう! 日本ジオパークネットワーク
- 24 私たちの生活を支える海の小さな生き物たち 日本海洋学会教育問題研究会
- 25 小さな仲間「微生物」に顕微鏡でお目にかかろう♪ 日本微生物生態学会
- 26 ★生物多様性 ~外来生物と命の大切さ~ 生物多様性保全協会
- 27 生物のしくみやはたらきをひもとくハンドメイド作品を体感しよう! 神奈川工科大学 応用バイオ科学科
- 28 バイオリソースの重要性 ~カイクを事例に考える~ 九州大学-日本蚕糸学会
- 29 ★ぐんま☆繭から生糸をつむごう☆スライムをつくろう☆ 樹徳高等学校 理科部

ミニステージ

- | | |
|--|---|
| <p>10 ⊕ 110 10:00 ~11:30 祝 キュリー夫人理科教室 110年 サイエンススタジオ・マリー (SSM)</p> <p>111 12:00 ~13:45 血液ってなんだろう? 南相馬サイエンスラボ</p> <p>112 14:30 ~16:00 九州大学CSTIPS STSステートメントサイエンスセッション 九州大学 科学技術イノベーション政策教育研究センター (CSTIPS)</p> | <p>11 ⊖ 113 10:00 ~11:30 学校×科学館 ~より深い学びの実現に向けて~ 日本科学未来館</p> <p>114 12:15 ~14:00 「わからない」を楽しもう ゆるげぶ</p> <p>115 14:30 ~16:00 日本で発展した蚕糸科学・蚕糸技術を学び、未来へ紡ぐアイデアを皆で考えよう 日本蚕糸学会</p> |
|--|---|

共創テーブル1

- | | |
|--|--|
| <p>10 ⊕ 116 10:30 ~12:00 熱音響エンジンと吉備津神社の鳴釜神事 岡山県立倉敷天城中学校 高等学校 熱音響エンジン研究班</p> <p>117 13:30 ~15:00 科学で世界をつなぐ The Science Bridge</p> | <p>11 ⊖ 118 10:30 ~12:00 目に鮮やかな化学反応 ~繰り返す色の変化~ 桜美林大学 リベラルアーツ群</p> <p>119 13:30 ~15:00 あなたにぴったりの学問みつめます。ナビスコラ「NaviSchola」 富野 公樹</p> |
|--|--|

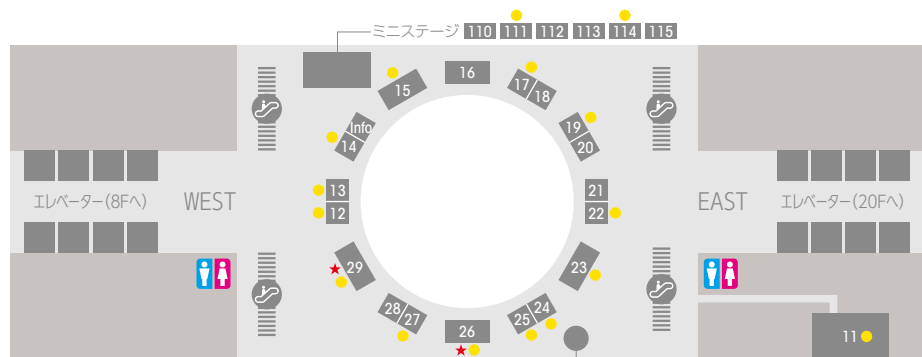

★注目企画 ●タッチラリー実施

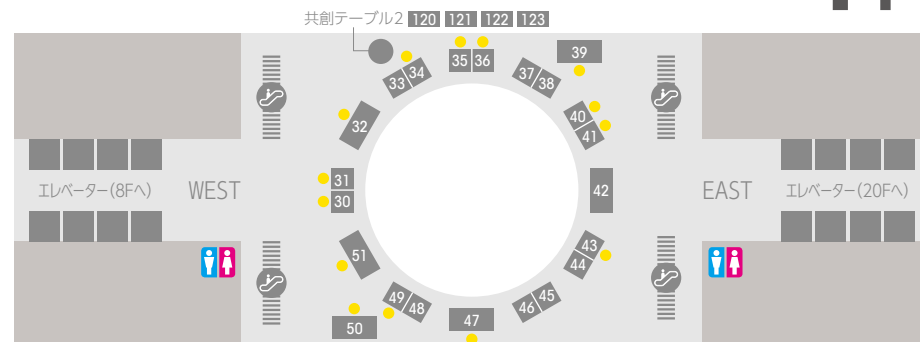

●タッチラリー実施

- 30 不思議だけどおもしろい! 量子ビームのワンダーランド 量子科学技術研究開発機構
- 31 原子・分子を見たい! 触れたい!! 日本コンピュータ化学会
- 32 モレキュリアス!今年は分子探偵! モレキュリアス! ~分子を感じよう~
- 33 分子からはじめるガラス細工 北里大学一般教育部 ガラス細工懇和会
- 34 ミクロの世界のおもしろさ ~原子模型であそぼう!~ 新学術領域「3D活性サイト科学」
- 35 生命をささえるタンパク質の「かたち」 大阪大蛋白研-PDB|広島市大-立命館大
- 36 体験! 発見! こころを生み出す脳のはたらき 量子科学技術研究開発機構 放射線医学総合研究所
- 37 「甘くない糖」の科学で拓くニッポン健康社会 東京工科大学 生物創薬研究室
- 38 MMラボ ~つくとわかる わたしのからだ~ 川崎医科大学 現代医学教育博物館
- 39 遺伝カウンセラーと一緒にゲノム医療を考えよう! 大阪大学大学院医学系研究科-免疫学フロンティア研究センター
- 40 作物はこうして作られた! ~育種技術の軌跡と展望~ 農研機構 生物機能利用研究部門 遺伝子組換え研究推進室
- 41 将来の食料を賄うにはどのような方法が良いのか? JST PM育成-活躍推進プログラム プロジェクト
- 42 未来のスーパーフード「昆虫」を試食しよう! ~食卓で越境する~ NPO法人食用昆虫科学研究会
- 43 Find your WILL 自分の未来 同志社大学Share Your Value PJ
- 44 科学と遊び ~大学生にできること~ 東京大学サイエンスコミュニケーションサークルCAST
- 45 社会課題と科学技術をつなげる中間支援組織とは 大阪NPOセンター
- 46 求む、未来の理工系女子! 内閣府 男女共同参画局
- 47 「実務経験豊富な達人と、企業と学校のつながりについて語ろう!」 認定特定非営利活動法人「経営支援NPOクラブ」
- 48 南アフリカ—Living Laboratory Embassy of the Republic of South Africa
- 49 バリで見つけた学問の宝箱・越境による未来の創造 バリ異分野融合研究者の会
- 50 楽しく世界の社会課題と解決への取り組みを学べる!オリジナルボードゲーム~Sustainable World 2030~体験会! 未来技術推進協会
- 51 創造しよう! 10年後のまち ~技術で輝く未来のくらし~ 内閣府 戦略的イノベーション創造プログラム (SIP)

共創テーブル2

- | | |
|--|---|
| <p>10 ⊕ 120 10:30 ~12:00 【親子で体験しよう!!】 AIがわかること・わからないこと 滋賀大学学生プロジェクト</p> <p>121 13:00 ~16:00 エネルギーミックスを考える教材 「エネルギーサーキット」体験会 香川高専専門学校 技術教育支援室</p> | <p>11 ⊖ 122 10:30 ~12:00 科学の「基礎」をめぐる3つの旅 ~travelling museum~ 博物館倶楽部</p> <p>123 13:30 ~15:00 未来館ボランティアサイエンストーク 日本科学未来館ボランティア</p> |
|--|---|

出展ブース

- 52 初心者が楽しく上達できるロボットプログラミング教材 Fingerpost / TEPIA
- 53 Unityを使ってゲーム開発を体験してみよう! ユニティテクノロジーズ・ジャパン合同会社
- 54 プログラミングで考えよう! 東京都立富士高等学校 附属中学校 科学探究部 物理班
- 55 こんなことまでできるの!? Scratchで簡単プログラミング 群馬県立藤岡中央高等学校理科F.C.Lab
- 56 SkyBerryJAMでプログラミング体験 日鉄日立システムエンジニアリング&栃木工業高校
- 57 ドローンの飛び交う未来を! ~空の安全を考えよう~ 安全第一★プロベラ戦隊ドローンジャイ
- 58 君はステージクリエイター ~4コマLEDマンガの創出~ 松江高専電気情報工学科
- 59 映像装置で遊ぼう! 文系理科の時間 ミルクメディア@東京造形大学
- 60 紀元前の技術を今に ~アルキメデスのポンプを作ろう 慶應技術士会
- 61 砂で学ぼう! ~砂絵・サエでお絵描きしよう~ 国土防災技術
- 62 生き物っぽさ(ニアニマシー)をつくろう 遊びとロボット研究専門委員会@日本ロボット学会 筑波大学柔軟ロボット学研究室
- 63 まちなかで科学体験! ~ロボコンの卵プロジェクト~ 戸高専 科学部
- 64 同人誌からつながる科学コミュニケーション コミックマーケットの科学系サークル連合
- 65 図形と空間の不思議 ~敷き詰め模様で遊ぼう~ 日本テレセッション デザイン協会
- 66 いつでもいっしょに Science Now! 埼玉県立浦和東高等学校 SPP
- 67 バイクンズワールド2018 大阪市立大学x国立感染症研究所xノウション
- 68 創作マジックで科学の知の扉を開け! 富山大学 工学部 科学マジックプロジェクト
- 69 化学は∞(無限大)!? ~身近な化学をゲームで学ぼう~ 日本大学理工学部 化学教材研究会
- 70 UTokyo: Looking Forward 東京大学

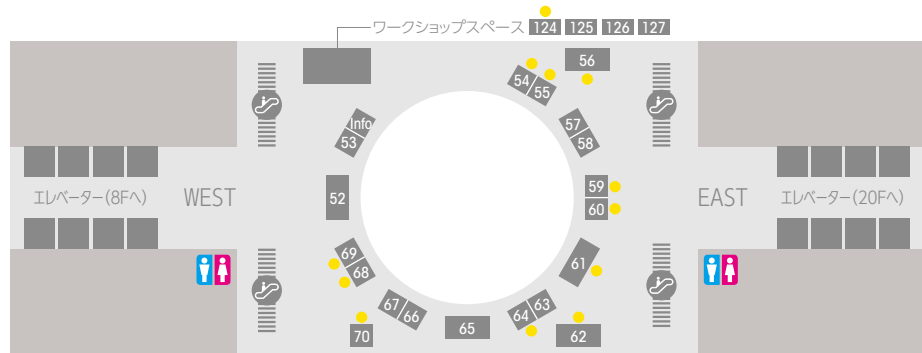

ワークショップスペース

- 10 ⊕ 124 10:30 ~12:00 カードゲームと問いつくりで「持続可能な開発目標SDGs」について考え、対話するハテナソン! 京都産業大学xハテナソン共創ラボ
- 11 ⊕ 126 10:30 ~12:00 未来のスーパーフード「昆虫」をデザインする—食卓で越境する— 食用昆虫科学研究会
- 10 ⊕ 125 13:30 ~15:00 子ども科学オリンピック アルミ缶で平賀源内に挑戦 ニコニコ科学研究所
- 11 ⊕ 127 13:30 ~15:00 身近なDNA ~正しい知識で正しく判断~ かずさDNA研究所

会議室A

- 10 ⊕ 128 10:30 ~12:00 **ポスト環境問題**
~公署へ環境へ次なる未来に希望を見出すには?~
国立環境研究所 社会対話 協働推進オフィス
- 129 13:00 ~16:00 **安全な「水」の科学技術を考える**
科学技術振興機構 研究開発戦略センター、
COIプログラム「アクア・イノベーション」拠点
- 11 ⊕ 130 10:00 ~11:30 **日本の科学技術の盲点!?**
~中央ベンチャー企業支援の視座から見た課題と課題解決~
PwCコンサルティング
- 131 12:15 ~13:45 **超スマート社会とSDGs**
日本学術会議 科学と社会委員会
市民と科学の対話分科会

会議室B

- 10 ⊕ 133 10:30 ~12:00 **★感染症克服を目指した オールジャパン戦略**
感染症研究教育拠点連合
- 134 13:00 ~16:00 **〈考える力〉とは何か?**
—思考の教育における哲学系諸学の役割—
日本学術会議第一部哲学委員会哲学倫理宗教教育分科会
- 11 ⊕ 135 10:30 ~12:00 **ゲノム編集と実験動物**
セツロテック
- 136 13:00 ~16:00 **地域での発達障害支援を考えよう**
~うちの子、少し違うかも…Final~
科学技術振興機構 社会技術研究開発センター

会議室C

- 10 ⊕ 137 10:15 ~11:45 **Society 5.0における学びとは?**
~AI技術は学びを変えうるのか~
科学技術振興機構 戦略研究推進部
- 138 12:45 ~14:15 **感染による下痢と食中毒**
~東南アジアでコレラに挑む~
大阪大学微生物病研究所
- 139 15:00 ~16:00 **ヒトの生命情報を 研究に活かすためのサービス**
科学技術振興機構 バイオサイエンスデータベースセンター
- 11 ⊕ 140 10:30 ~12:00 **数学で読み解く同期現象**
~メトロノームはなぜ揃う?~
九州大学 マスフォアインダストリ研究所
- 141 13:00 ~16:00 **本音で語るハラスメント**
~今のままでいいんですか?~
三輪佳子・榎木英介・坂内博子

会議室D

- 10 ⊕ 142 10:30 ~12:00 **一人ひとりが考える、 科学と社会の“望ましさ”**
政策研究大学院大学 SciREXセンター
- 143 13:30 ~15:45 **光科学シンポジウム 「越境する光科学 パートII」**
科学技術振興機構
- 11 ⊕ 144 10:30 ~13:30 **ドローンでつなげ! 私たちのみらい**
慶應義塾大学 SFC研究所xロン社会共創コンソーシアム
- 145 14:30 ~16:00 **ステークホルダー会議 「ゲノム編集野菜、食べますか」**
くらしとバイオプラザ21

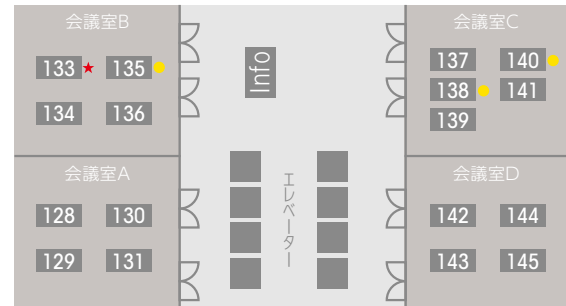

WEST

★注目企画 ●タッチラリー実施

会議室1 10⊕

- 146 10:30 ~12:00 **理系で広がる私の未来**—STEM Girls Ambassadors トークセッション
内閣府男女共同参画局、科学技術振興機構
- 147 13:00 ~16:00 **対話で作る、明るく豊かな低炭素社会シナリオ2018**
科学技術振興機構 低炭素社会戦略センター (LCS)

会議室2 10⊕

- 148 10:30 ~12:00 **世代を越えて共に学びつなげる科学技術のあり方**
日本技術士会
- 149 13:00 ~16:00 **博士の民間企業へのキャリアパス**—先輩たちの活躍(パネルディスカッション)
科学技術振興機構 JREC-IN Portal

会議室3

- 10 ⊕ 150 15:15 ~17:15 **ジュニアドクター育成塾 サイエンスカンファレンス 2018** 科学技術振興機構 理数学習推進部ジュニアドクター育成塾事務局
- 11 ⊕ 151 10:00 ~15:30 **ジュニアドクターと科学的探究を楽しむ! サイエンスワークショップ** 科学技術振興機構 理数学習推進部ジュニアドクター育成塾事務局



EAST
●タッチラリー実施

テレコムセンタービル [タイムスケジュール]

	11.10 (土)		11.11 (日)	
	AM	PM	AM	PM
1F アゴラステージ	104 10:15-13:15 よしもと ロボットプログラミング 特別教室 with SDGs	105 14:15-15:45 Fashion Tech Lab 106 16:15-17:00 出展者 交流会	107 10:15-11:45 Social Haptics	108 12:30-14:00 “未来総理”に なってる 日本の未来 109 15:00-16:00 総減危債種 救済アクション
3F ミニステージ	110 10:00-11:30 祝 キュリー夫人 理科教室 110年	111 12:00-13:45 血漬って なんだろ？ 112 14:30-16:00 九州大学 CSTIPS STS ステートメント サイエンスセッション	113 10:00-11:30 学校×科学館	114 12:15-14:00 「わからない」を 楽しもう 115 14:30-16:00 日本で登場した毒薬 科学・毒薬技術の学び 未来へ行くアイデアを 皆で考えよう
3F 共創テーブル1	116 10:30-12:00 熟音響エンジンと 音備津神社の鳴釜神事	117 13:30-15:00 科学で世界をつなぐ	118 10:30-12:00 目に鮮やかな化学反応	119 13:30-15:00 あなたにぴったりの 学問つけます。 ナビスコラ「NaviSchola」
4F 共創テーブル2	120 10:30-12:00 【親子で体験しよう!!】 AIがわかること・ わからないこと	121 13:00-16:00 「エネルギーサーキット」 体験会	122 10:30-12:00 科学の「基礎」をめぐる 3つの旅	123 13:30-15:00 未来館ボランティア サイエンストーク
5F ワークショップスペース	124 10:30-12:00 カードゲームと聞いて 「持続可能な開発目標SDGs」に ついて考え、対話するハテナソノ!	125 13:30-15:00 子ども科学オリンピック アルミ缶で 平賀源内に挑戦	126 10:30-12:00 未来のスーパーフード 「昆虫」をデザインする	127 13:30-15:00 身近なDNA ～正しい知識で正しく判断～
8F 会議室A	128 10:30-12:00 ポスト環境問題	129 13:00-16:00 安全な「水」の 科学技術を考える	130 10:00-11:30 日本の 科学技術の盲点!?	131 12:15-13:45 超スマート社会とSDGs
8F 会議室B	133 10:30-12:00 感染症克服を目指した オールジャパン戦略	134 13:00-16:00 (考える力)とは何か?	135 10:30-12:00 ゲノム編集と実験動物	136 13:00-16:00 地域での 発達障害支援を考えよう
8F 会議室C	137 10:15-11:45 Society 5.0における 学びとは?	138 12:45-14:15 139 15:00-16:00 感染による 下痢と食中毒 ヒトの生命情報を 研究に活かす ためのサービス	140 10:30-12:00 数学で読み解く 同期現象	141 13:00-16:00 本音で語るハラメント
8F 会議室D	142 10:30-12:00 一人ひとりが考える、 科学と社会の「望ましさ」	143 13:30-15:45 光科学シンポジウム 「越境する光科学 パートII」	144 10:30-13:30 ドローンつなげ! 私たちのみらい	145 14:30-16:00 ステークホルダー会議 「ゲノム編集野菜、食べますか」
20F 会議室1	146 10:30-12:00 理系で広がる私の未来 —STEM Girls Ambassadors トークセッション	147 13:00-16:00 対話で作る、明るく豊かな 低炭素社会シナリオ2018		
20F 会議室2	148 10:30-12:00 世代を越えて 共に学びつながら 科学技術のあり方	149 13:00-16:00 博士の民間企業への キャリアパス —先輩たちの活躍(ハネルディスカッション)		
20F 会議室3		150 15:15-17:15 ジュニアドクター育成塾 サイエンスカンファレンス 2018	151 10:00-15:30 ジュニアドクターと科学的探究を楽しむ! サイエンスワークショップ	

ご意見募集ボード

「レポートボード」と「オピニオンボード」

サイエンスアゴラ2018では、科学技術に対する期待や課題について、多くの方の意見をうかがいたいと考えています。そのため、「レポートボード」と「オピニオンボード」の、2種類のボードを設置しました。

■ レポートボード

サイエンスアゴラには多くの企画があり、全てをまわるのは難しいかもしれません。時間の都合などで目当てのセッション(シンポジウムやステージなど)に参加できなくても、レポートボードを見れば、どんなことが話されていたのかが分かります。セッションの時間割も分かるようになっていますので、ぜひお立ち寄りください。

■ オピニオンボード

アゴラステージ(テレコムセンタービル1階)に向かって右側に「オピニオンボード」があり、科学技術に関する4つの問いが掲げられています。これらの問いを意識しながらサイエンスアゴラの会場を回ってみてください。考えたことを付箋に書いて、オピニオンボードに貼ってみましょう。

※4つの問いは、次のページにも掲載されています。

オピニオンボードの横にはソニーモバイルのMessage Boardがあり、ここでも意見を受け付けています。専用のペンや手書きで感想やイラストを描くと、会場内の大型スクリーンに表示されます。何もない場所がタッチスクリーンになる驚きを体験してください!

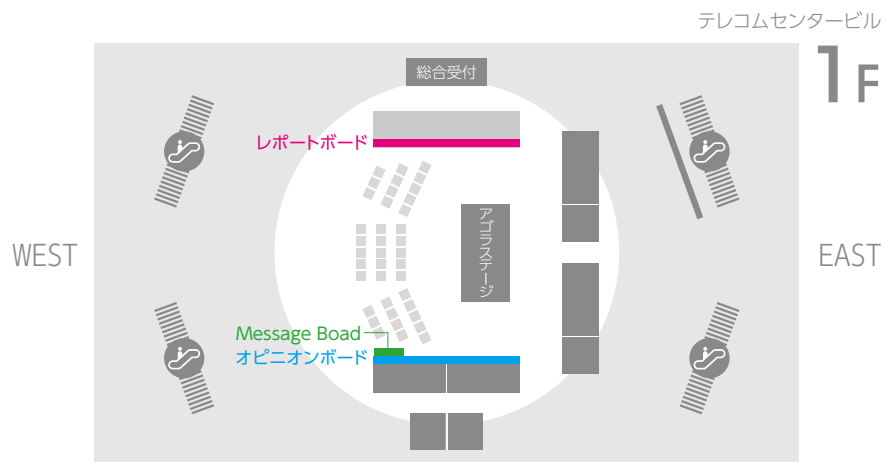

Society5.0 新しい技術はどう使う？

これまで人類は動物を狩り、食物を育て、工業的に加工して発展してきました。現在ではこれらの事柄に関する情報がいつでもどこでも手に入れられるようになりました。また、昔は考えられなかった便利な技術を使えるようになり、暮らしや働き方が大きく変わってきています。

会場で紹介されている技術の中で、使ってみたいもの、使いたくないものはありましたか。また、これからのAI時代に私たちは何を学び、何を身につけたらよいと思いますか。サイエンスアゴラの会場をまわってみて、あなたが考えたことを教えてください。

[Memo](#)

地球 地球規模の社会課題を解決するには？

様々な国や地域は海や大地でつながっています。国際化が進むと各地域での問題が相互に影響するため、地球規模でのことを考える必要があります。国連が掲げるSDGs(持続可能な開発目標)では、2030年までに解決したい地球規模の17課題が示され、世界が注目しています。

サイエンスアゴラで見たか聞いたかしたことを踏まえて、世界規模の社会課題を解決するために何をしたらいいか、あなたの考えを聞かせてください。

[Memo](#)

安全・安心 快適に暮らせる毎日をどう作る？

日々の生活の「不便」や「怖い」を解決したり、大きな災害が起こったときに素早く対応できたりと、私たちの暮らしを守ってくれる技術は数多くあります。みんなが安心して、心豊かに過ごすためにはどんな視点が必要でしょうか。

心配ごとと少なく暮らせる社会って、どんなふう？ 災害への備え、情報セキュリティのこと、食料のことなど、あなたが気になっていることはありますか？ サイエンスアゴラの会場をまわって気になったことを教えてください。

[Memo](#)

共に学びつなげる 科学と文化のつながりを考えてみよう

今年のサイエンスアゴラでは、科学と文化の接点について考える企画がいくつか見られます。人間は、より良い暮らしを求め、身の回りの様々な素材や物質を活用してきました。科学技術によって私たちの行動は変化し、新たな文化や発展を生み出します。

科学技術によって暮らしが変わると同じように、私たちの要望から生み出される科学技術もあります。「こんなものがあったら、生活がもっと楽しくなるのに!」と思うことがあれば教えてください。

[Memo](#)



What is Science Agora?

サイエンスアゴラは、科学と社会をつなぐ日本最大級のオープンフォーラムです。あらゆる人々が対話・協働し、それを政策形成や知識創造へ結びつける共創のプラットフォーム構築を推進しています。

Vision

サイエンスアゴラ ビジョン

科学とくらし ともに語り 紡ぐ未来

20世紀の科学技術は富や力の追求と並行して発展してきました。しかし限りある地球資源と世界のひずみを前に、今日の科学技術には限界も見え始めています。とくに成長社会から成熟社会へと移行し、多くの問題を抱え先行きの見えにくい今の日本では、関係者が集う場をつくり、科学と社会のこれからをともに考え、互いの考えを尊重して未来を創っていくことが必要であり、その文化を育てていきたいと考えています。また、ともに考え、行動するあり方は、国・地域や文化によって多様であり、日本ならではの方法を模索したいと考えています。

Thema

サイエンスアゴラ2018 テーマ

越境する

科学技術の発展の中で、学問分野は専門性が鋭く極められ、物事をより深く追求できるようになりました。しかし、社会の新しい価値に気づき、現代の多様な問題を解決するためには、ひとつの学問分野や立場、世代の知恵だけでは十分ではありません。すでに、様々な壁を越えて人々の知恵を紡ごうとする動きは見え始めています。私たちひとりひとりが心豊かに生きていくために科学技術をどう取り入れていくのか、科学技術には何ができるのか、学問分野、立場、国、文化、世代の壁を越えてともに考える場としましょう。

ブランドロゴをリニューアルしました



発見やひらめきを感じた瞬間、人は大きな喜びを感じます。その気持ちが跳ね上がる瞬間を捉え、ロゴにしました。一つの要素が重なり、紡がれていく様子を表しており、多数の要素が集まることで大きく広がりを生かせる場を象徴します。未来へさらに発展していく様子を未完成形で表し、人の対話とひらめきが重なりあい、未来を創る大きな力を表現します。

【主催】 国立研究開発法人 科学技術振興機構 (JST)

【協力】 株式会社東京テレポートセンター
株式会社フジテレビジョン
ソーモパイルコミュニケーションズ株式会社
ユニティ・テクノロジーズ・ジャパン合同会社
国立大学法人京都工芸繊維大学 KYOTO Design Lab

【後援】 内閣府

外務省
文部科学省
経済産業省
日本学術会議
一般社団法人日本経済団体連合会
一般社団法人東京臨海副都心まちづくり協議会
一般社団法人国立大学協会
日本私立大学団体連合会
国立研究開発法人理化学研究所
国立研究開発法人産業技術総合研究所

【協賛】 旭化成株式会社
エルゼビア・ジャパン株式会社
日本電信電話株式会社

サイエンスアゴラ2018での体験や感想をお聞かせください!



<https://www.facebook.com/scienceagora>



<https://twitter.com/scienceagora>

【来場者の皆様へ】

- プログラムについては、変更になる可能性があります。
- 迷子や落し物、救護の必要性などあれば、スタッフまでお申し出ください。
- 動画、静止画を撮影し報告書等に利用させていただく場合があります。予めご了承ください。
- 災害時・緊急時は、近くのスタッフの指示に従ってください。